

Žehlička

Model: PL – 600 DS

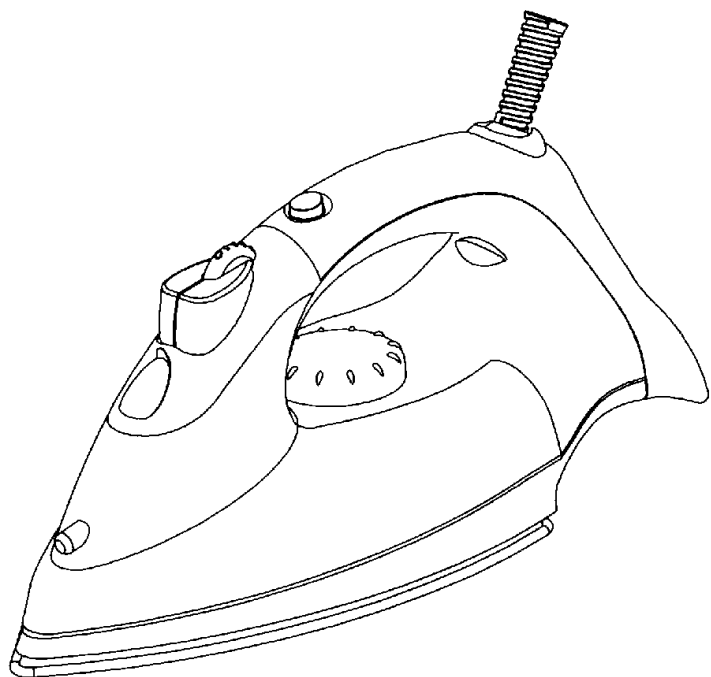

Návod k obsluze a k instalaci

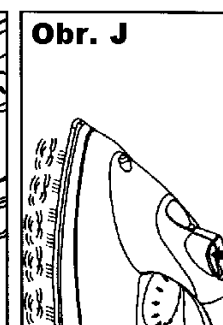
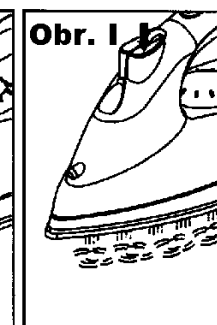
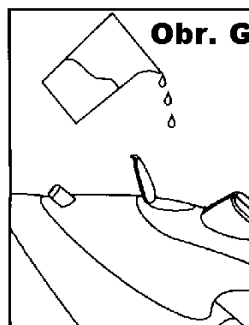
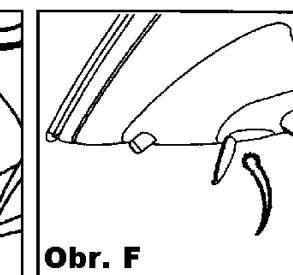
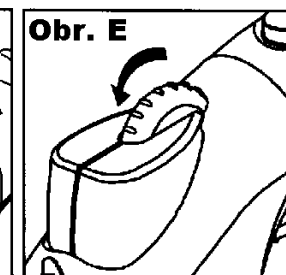
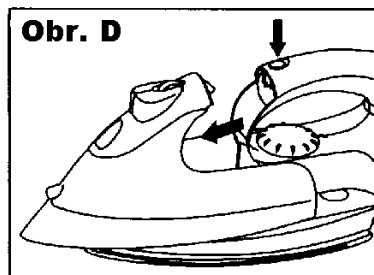
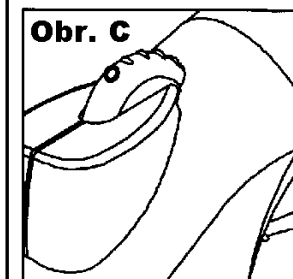
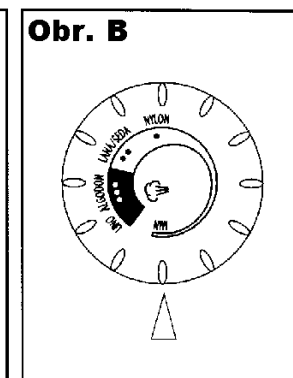
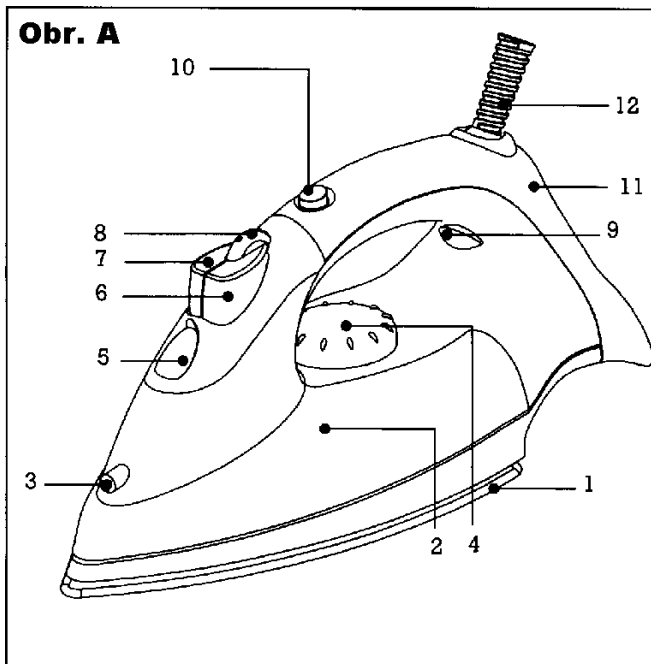
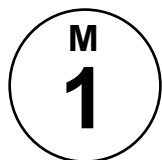

1. POPIS (OBR. A)

1. Nerezová žehlicí plocha
2. Odnímatelný zásobník vody
3. Tryska kroupení
4. Volič teploty
5. Otvor pro nalévání vody
6. Tlačítko pro extra silný parní náraz
7. Tlačítko kroupení
8. Ovládání regulace množství páry
9. Kontrolní světlo
10. Tlačítko pro vyjmutí zásobníku vody
11. Odstavná plocha + prostor pro navinutí přívodního kabelu
12. Přívodní kabel

2. TECHNICKÉ ÚDAJE:

Napětí/frekvence: 230V-50/60 Hz

Příkon: 1400W

Objem zásobníku vody: 125cm³

3. BEZPEČNOSTNÍ POKYNY

- Před prvním použitím si prosím pozorně přečtete tento návod a dobře jej uschovejte, abyste jej měli stále při ruce. Jen tak dosáhnete optimálních výkonů a nejvyšší bezpečnosti při zacházení s přístrojem.
- Než přístroj zapojíte, zkontrolujte, zda napětí ve vaší síti souhlasí s údajem na typovém štítku přístroje.
- Elektrickou bezpečnost přístroje zaručuje jen bezvadné uzemnění, odpovídající platným normám pro elektrickou bezpečnost. Výrobce neručí za škody, způsobené chybou uzemnění. V případě pochybností se obraťte na odborníka.
- Po rozbalení přístroje zkontrolujte, zda je přístroj v bezvadném stavu.

V případě pochybnosti se obraťte na nejbližší zákaznický servis.

- Části balení (plastikové obaly, pěna z polystyrolu atd.) jsou potenciální zdroje nebezpečí a musejí být uchovány mimo dosah dětí.
- Nepoužívejte adaptéry, vícenásobné zásuvky a/nebo prodlužovací přívodní šňůry. Pokud je musíte použít, dbejte, aby odpovídaly platným bezpečnostním normám. Přitom kontrolujte, aby nebyl překročen výkon udaný na adaptéru.
- Tento přístroj je určen výhradně pro domácí využití. Jakékoli jiné použití je nesprávné a nebezpečné.
- Výrobce neručí za škody, vzniklé nesprávným, chybným nebo nepřiměřeným použitím, nebo opravou, která nebyla provedena odborníkem.

Při používání elektrických přístrojů je třeba dodržovat určitá základní pravidla.

ZEJMÉNA:

- Přístroje se nedotýkejte vlhkými nebo mokřými rukama, příp. nohama. Také jej neponořujte do vody.
- Přístroj nelze používat ve vlhkých místnostech nebo v koupelně.
- Přístroj nepatří do ruky dětem.
- Zapnutý přístroj nikdy nenechávejte bez dozoru, neboť je v tomto stavu zdrojem nebezpečí.
- Vidlici přístroje nevytahujte ze zásuvky tahem za přívodní kabel.
- Před čištěním nebo údržbou přístroje vytáhněte vždy vidlici přívodního kabelu ze zásuvky.

- Při poškození a nebo funkčních poruchách, přístroj vypněte a nepokoušejte se jej opravit. Je-li oprava nutná, obraťte se na zákaznický servis výrobce. Trvejte na použití pouze originálních náhradních dílů. V případě nedodržení těchto pokynů není zajištěna bezpečnost přístroje.
- Uživatel nesmí vyměňovat přívodní šňůru. V případě poškození, nebo při výměně se obraťte na zákaznický servis výrobce.
- Vodu nenalévejte do přístroje přímo z kohoutku.
- Dbejte, aby přívodní šňůra nepřišla do kontaktu s horkými částmi přístroje.
- Přístroj dosahuje při používání vysokých teplot, čímž vzniká nebezpečí popálenin. Žehličku proto vždy držte za rukojeť a zabraňte jakémukoli kontaktu s kovovými částmi a párou.
- Paprsek páry nikdy nesměřujte na jiné osoby.
- Přístroj nepoužívejte pro žehlení silně vlhkých tkanin.
- Přístroj neukládejte, dokud je ještě horký. Vyčkejte, až vychladne.
- Na žehlenou tkaninu nepoužívejte žádné přípravky na odstraňování skvrn ani podobné výrobky.
- Pokud přístroj právě nepoužíváte, vytáhněte vidlici přívodního kabelu ze zásuvky. Není-li to bezpodmínečně nutné, nenechávejte přístroj zapnutý.
- Tento spotřebič je vybaven bezpečnostním zařízením. Pokud dojde k jeho spuštění, přístroj se vypne. V takovém případě se obraťte na zákaznický servis výrobce.

4. NÁVOD NA POUŽÍVÁNÍ

Nikdy nežehlete přes zipy nebo kovové součásti na žehlených materiálech

Žehlení za sucha

1. Žehličku postavte na stabilní žáruvzdornou plochu.
2. Volič teploty (4) nastavte do polohy MIN (obr. B).
3. Volič nastavení páry (8) otočte do polohy „O“ (obr. C).
4. Žehličku položte kolmo na odstavnou plochu (11).
5. Žehličku zapněte a pomocí voliče teploty nastavte teplotu žehlení. Kontrolní světlo (9) se rozsvítí.
6. Jakmile žehlička dosáhne nastavené teploty, kontrolní světlo zhasne. Toto světlo se během žehlení rozsvěcuje a zhasíná v pravidelných intervalech, čímž se zobrazují cykly termostatu.
7. Po ukončení žehlení otočte voličem teploty do polohy „MIN“ a vytáhněte vidlici přívodního kabelu ze zásuvky. Před vnějším čištěním a uložením nechte žehličku vychladnout. Při žehlení za sucha můžete použít funkci kroupení, pokud je v zásobníku voda.

Plnění zásobníku vodou

Žehličku postavte na plochu, aniž byste ji zapojili do sítě.

1. Otočte voličem nastavení páry (8) do polohy pro žehlení za sucha **O** (obr. C).
2. Stiskněte tlačítko pro vyjmutí zásobníku (10) a vytáhněte jej (obr. D).
3. Otevřete víko (5), zakrývající nalévací otvor.
4. Pomocí sklenice nalijte pomalu vodu do otvoru (obr. G).

Do zásobníku vody nikdy nenalévejte čisticí nebo rozpouštěcí prostředky.

5. Dbejte, aby hladina vody nepřekročila hranici maximálního naplnění, uzavřete nalévací otvor a zásobník vody vložte zpět na původní místo v žehličce.

Poznámka: Je-li ve vašem vodovodním řadu velmi tvrdá voda, t. zn. >27°F, doporučujeme použít destilovanou vodu. Nepoužívejte vodu z baterií nebo s přísadami, jako jsou škrob, parfém, změkčovadla atd.

Žehlení s napařováním

1. Naplňte zásobník vodou („**Plnění zásobníku vodou**“).
2. Volič teploty (4) nastavte do polohy „MIN“.
3. Žehličku postavte na odstavnou plochu (11).
4. Žehličku uzavřete a otočte voličem teploty do některé polohy v rámci pásma napařování . Kontrolní světlo (9) začne svítit. Jakmile žehlička dosáhne požadované teploty, kontrolní světlo zhasne. Při poklesu pod nastavenou teplotu se opět rozsvítí a žehlicí plocha se začne dohřívat na nastavenou teplotu.
5. Otočte voličem nastavení páry (8) až nadoraz (obr. E). Pára začne unikat z otvorů. Tvorba páry se přerušuje, postavíte-li žehličku v kolmé poloze na její odstavnou plochu.
Upozornění! Dbejte, abyste s párou nepřišli do kontaktu, ani ji nesměřujte na jiné osoby.
6. Po ukončení žehlení nastavte volič teploty do polohy „MIN“, vytáhněte vidlici přírodní šňůry ze zásuvky a vyprázdněte zásobník. Zásobník je nutné vyprázdnit po každém

použití. Dodržujte následující postup:
Volič nastavení páry nastavte do polohy žehlení za sucha **O**, otevřete víko (5) a vyprázdněte zásobník (obr. F). Žehličku po vychladnutí ukládejte v poloze na odkládací plochu (11).

Poznámka: Je-li během žehlení potřeba doplnit vodu v zásobníku, vytáhněte před jeho vynětím vidlici přírodní šňůry ze zásuvky.

Kropení (obr. H)

Tuto funkci lze použít jen tehdy, je-li v zásobníku voda. K použití kropení pro navlhčení suchých a těžko žehlitelných tkanin, jako např. plátna, bavlny nebo vlny, nebo ke snadnějšímu vyhlazení špatně odstranitelných záhybů stiskněte tlačítko kropení  (7), (obr. H). Funkci kropení lze použít stejným způsobem také k navlhčení záhybů, neúmyslně způsobených žehlením. Voda stříká tryskou kropení (3).

Poznámka: Při prvním použití žehličky je možné, že budete muset tlačítko kropení stisknout několikrát, aby začala voda vystříkovat.

Extra parní náraz (obr. I)

Chcete-li použít tuto funkci, dbejte, aby byl volič teploty umístěn v pásmu napařování a v zásobníku se nacházela voda. Množství páry se zvětší, nastavíte-li volič teploty do polohy „MAX“. Dosáhne-li žehlička zvolené teploty, stiskněte silně tlačítko pro extra parní náraz  (6). (obr. I). Tím ze žehličky vyjde intenzivní parní náraz k rychlejšímu vyžehlení nebo vyhlazení špatně odstranitelných záhybů. Před dalším zmáčknutím tlačítka pro extra parní náraz vždy vyčkejte nejméně 5 vteřin, aby se

žehlička znovu nahřála a tím bylo dosaženo maximálního množství páry.
Svislé napařování: Funkci extra parního nárazu můžete použít i ve svislé poloze žehličky. Při použití této funkce podržte přístroj svisle v odstupu cca 5 až 15 cm od tkaniny a stiskněte tlačítko pro extra parní náraz (6), (obr. J).

Upozornění! Zabráňte kontaktu pokožky s párou a nesměřujte ji ani vůči jiným osobám.

5. ČIŠTĚNÍ A ÚDRŽBA

Vidlici přírodního kabelu vytáhněte ze zásuvky a před čištěním vyčkejte, až žehlička vychladne. Vnější část žehličky a plochu vyčistěte vlhkou utěrkou. Nepoužívejte žádné čisticí nebo pískové čisticí prostředky. Povrch plochy (1) musí být vždy čistý. K čištění postačí, otřete-li chladnou plochu vlhkou utěrkou. Pokud na ploše uvízl škrob nebo jiná látka, vyčkejte, až žehlička vychladne, a vyčistěte plochu vlhkou utěrkou, namočenou do směsi vody a octa. Abyste zabránili poškrábání plochy, nepřejíždějte jí po háčcích, zipech, kovových knoflících atd. Žehličku nestavte na kovové nebo drsné plochy. Po každém použití je nutné vyprázdnit zásobník a žehličku před uložením nechat vychladnout.

6. POKYNY PRO SPRÁVNÉ ŽEHLENÍ

Při nastavování teploty se řiďte podle pokynů na visačce žehleného oděvu. Pokud visačka chybí, řiďte se při volbě teploty údaji následující tabulky.

TABULKA TEPLOT

Tkanina	Teplota	
Umělá vlákna	.	
Hedvábí	.	
Vlna	..	
Bavlna	...	
Len	...	

Pokud máte v případě druhu tkaniny žehleného oděvu pochybnosti, vyžehlete nejprve nějaké nenápadné místo při nízké teplotě a postupně pak teplotu zvyšujte.

 – pásmo napařování

ZÁRUČNÍ PODMÍNKY

Vážený zákazníku,

gratulujeme Vám k zakoupení výrobku od firmy FAGOR a přejeme Vám mnoho příjemných chvil při jeho používání. Firma FAGOR Vám na tento výrobek poskytuje bezplatnou záruku na bezchybnou funkci po dobu 12 měsíců ode dne zakoupení. Tento přístroj je určen pouze pro použití v domácnosti.

Záruka se vztahuje na závady vzniklé chybou výroby nebo materiálu. Bezúplatný záruční servis bude poskytován pouze při předložení řádně vyplněného záručního listu, na kterém musí být uvedeno datum zakoupení výrobku, typ výrobku, razítko prodejny, podpis prodávajícího a současně předložen i doklad o zakoupení výrobku. Na kopie, chybějící nebo pozměněné údaje záručního listu, nebude brán zřetel.

Záruku nelze uznat, jestliže je závada způsobena mechanickým poškozením (i během přepravy), nesprávným používáním, nepozorností, neodvratnou událostí (živelná pohroma), byl-li výrobek používán v rozporu s návodem (provoz při nesprávném napájecím napětí, připojování na nestandardní zdroje), při svévolných změnách povodních zápisů v záručním listě, při neodborném zásahu do výrobku dále na běžné opotřebení mající vliv na použitelnost přístroje, při neodborných zásazích do přístroje jinými než pověřenými osobami, adresy pověřených servisů jsou uvedeny na poslední stránce návodu).

Záruku lze uplatňovat v místě zakoupení přístroje nebo v některém z pověřených servisů při dodržení výše uvedených záručních podmínek. Autorizované servisy Vám poskytnou kvalitní záruční i pozáruční servis. Záruční doba se prodlužuje o dobu po kterou byl výrobek podle záznamu ze servisu v záruční opravě. Pro zrušení kupní smlouvy a pro případnou výměnu přístroje platí příslušná zákonná ustanovení.

Vámi zakoupený výrobek je určen pouze k použití v domácnosti.

SEZNAM SERVISNÍCH STŘEDISEK

ČESKÁ REPUBLIKA

ELEKTROSERVIS VILÍMEK

Prštné Kůtilky 637
Zlín Kůtilky 760 01
tel.: 067/ 705 52 81
Dřív IV č. 3920
Zlín 760 01
tel.: 067/ 721 82 01

ELMOT v.o.s.

Blahoslavova ul. 1
České Budějovice
370 04
tel.: 038/ 743 89 11

ELEKTROSERVIS

Pod Kovosvitem 1096
Sezimovo Ústí 391 02
tel.: 0361/ 261 831

MJ ELECTRONIC

Myslbeckova ul.
Stráž nad Nisou 463 03
tel.: 048/ 515 93 01
Na Perštýně 42
Liberec 460 04
tel.: 048/ 5104 628-9

ELPRAG

Na Hrázi 11
Praha 8 – Libeň
180 00
tel.: 02/ 683 72 40

MECHANIKA VD

28. října 4
Teplíce 415 01
tel.: 0417/ 241 86

FAMILY ELEKTROSERVIS

Lidická 17
Brno 602 00
tel.: 05/ 412 106 82
Václavská 13
Brno 602 00
tel.: 05/ 432 45 400

STROJSMALT

SEOS s. r. o.
Pražská 21
Ústí nad Labem 400 01
tel.: 047/ 520 99 85

ELEKTROSERVIS KOMÁREK

Rooseveltova 81
Olomouc 779 08
tel.: 068/ 543 48 44

RADIOTECHNIKA

Teplého 1398
Pardubice 530 02
tel.: 040/ 630 39 51
Eduarda Beneše 1530
Hradec Králové 500 01
tel.: 049/ 611 493

KREMAL

Husova tř. 36
Plzeň 301 24
tel.: 019/ 732 76 69

V – ELETRONIK

Sušilova 3
Ostrava 709 00
tel.: 069/ 662 77 90

SLOVENSKÁ REPUBLIKA

HOSPOL

Rustaveliho 7
Bratislava
831 06
tel.: 02/ 448 871 24

M-SERVIS

Kragujevská 4
Žilina 010 01
tel.: 041/ 564 06 27

HOSPOL

Gessaiova 14
Bratislava –Petržalka
851 03
tel.: 02/ 624 100 49

ELSERVIS NIVA

Legionárska 5
Trenčín 911 01
tel.: 032/ 658 63 85

ABC-SERVIS

Štefánikova 50
Nitra
949 01
tel.: 037/ 652 60 63

ELOS

Okrúžná 767/57
Poprad 058 01
tel.: 0905/ 14 42 48

D. K. + SONS

Thurzova 12
Košice
010 00
tel.: 055/ 622 66 86

ELSPO

Spojová 19
Banská Bystrica 974 01
tel.: 048/ 413 55 35

Vyplnit: Typ výrobku, datum prodeje, místo prodeje (razítko prodejny), podpis prodávajícího

1. Servisní kupon

2. Servisní kupon

3. Servisní kupon